



NS-IW360C

家庭影院入墙式音箱

目录

用户注意事项	2
开封	3
所需工具	3
音箱放置	3
安装	4
连接	6
油漆音箱框架和防尘罩	7
规格	7
保修	封底

用户手册

用户注意事项

请在安装NS-IW360C音箱前仔细阅读以下注意事项。

- 在安装之前，请完整阅读本用户手册并查询当地建筑法规。如有任何疑问，请联系您的经销商或合格的音频/视频安装人员。
- 雅马哈建议只能将本音箱安装于窄条的木制框架或类似结构之中。本用户手册所提供的指示专门针对此种墙结构而编写。
- 在安装NS-IW360C入墙式音箱时，应了解产品重量（参见规格页面）以及安装音箱所安装位置材质的坚固性。
- 了解音箱安装所处的墙壁或天花板中是否存在隐蔽螺栓、电线或管道工程。如果您无法确定安装音箱是否安全，应咨询专业安装人员或建筑承包商。
- 切勿用手触摸低音或高音喇叭或使之承受过度的机械冲击。如果它们有了凹痕或弯曲，声音就会失真。
- 在改变输入源之前调低功率放大器/收音扩音机音量。切勿在很高的收听音级改变输入源（如把FM调成CD）。安装或移除电线时应确保收音扩音机/功率放大器设备关闭。
- 注意到声音有失真时应调低功率放大器/收音扩音机音量。切勿让您的功率放大器产生“消波”现象。
- 用户有责任进行安全放置或安装。雅马哈对音箱放置或安装不正确导致的事故概不负责。

警告：

应根据National Electrical Code（国家电气规范）、ANSI/NFPA 70、及/或National Fire Alarm Code（国家消防规范）、ANSI/NFPA 72所适用之章节进行安装。接线方法与分隔不应干扰音箱的工作。

开封

开封后检查是否有以下物品：

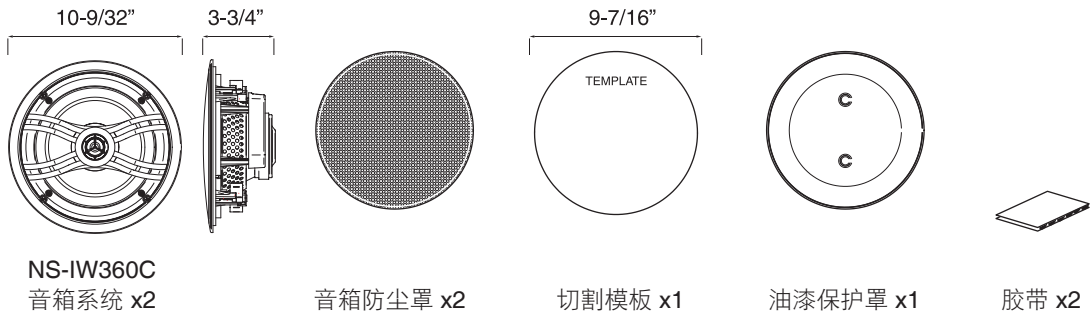

所需工具

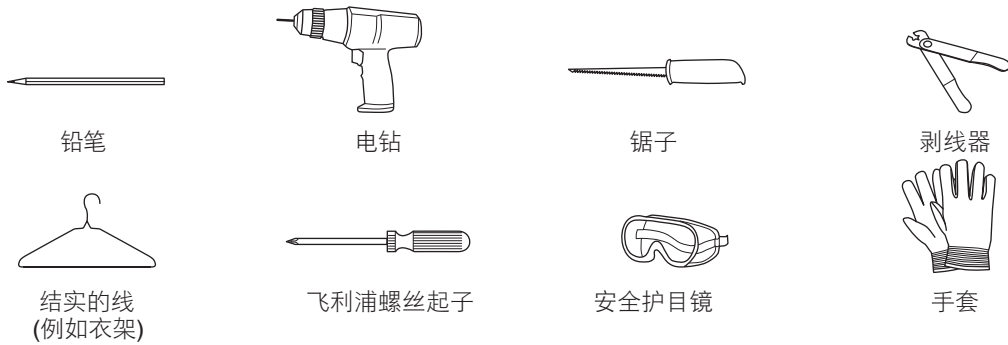

音箱放置

这些音箱不是磁屏蔽类型。请勿过于靠近电视机安装音箱。

• 立体声

为取得最佳的立体声效果，安装时，左右音箱应与收听位置等距。每个音箱应相隔**6-10英尺**。

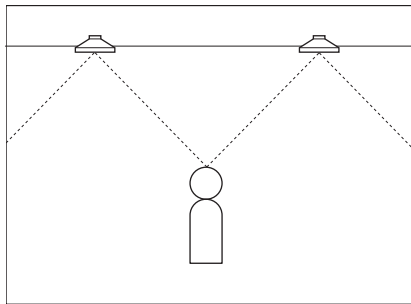

• 家庭影院

这些音箱用于左右环绕声道。环绕音箱最好安装在收听区域之后，至少和前置音箱离得一样远，两侧还要再离开**2英尺**。

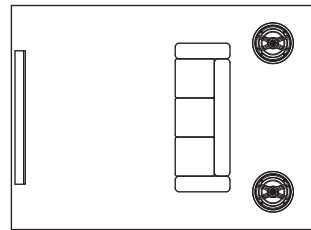

安装

在安装之前，应轻叩天花板或使用寻钉器进行检查，以确保安装区域无天花板接合点。
如果您想油漆音箱框架和防尘罩，在操作前请参阅第7页“油漆音箱框架和防尘罩”。

- 1** 将切割模板固定在音箱安装处，然后用铅笔沿着模板描绘出轮廓。

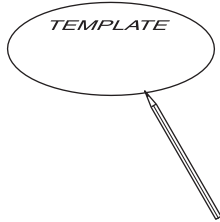

- 4** 沿着您描出的轮廓线切割天花板。

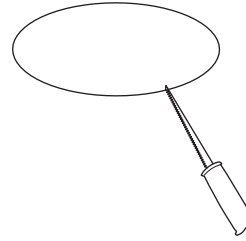

- 2** 在描出的轮廓线中心打一个定位孔。

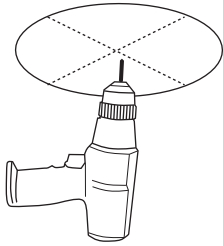

- 5** 把优质音箱线从收音扩音机引到音箱。要多留出几英尺的线。

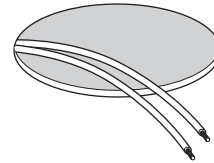

注：
可以沿着音箱部件放置玻璃纤维绝缘纸将空腔绝缘，以提高音箱性能。

- 3** 将弯好的衣架线插入该孔。
然后将其缓缓转动以检查是否存在障碍物。如果碰到障碍物，把孔封上另行选择安装位置。

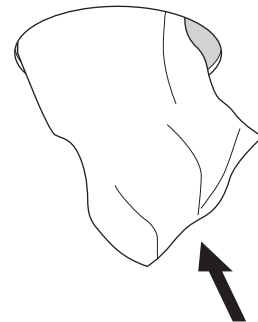
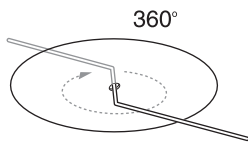

- 6** 用音箱线连接音箱与收音扩音机。详细指示请参阅第6页“连接”。

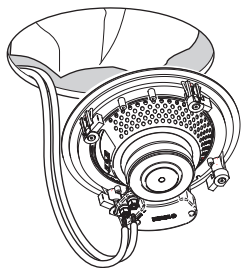

- 7** 将音箱安置入天花板。

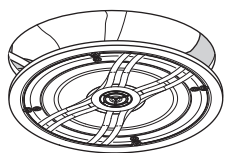

- 8** 均匀上紧全部四个螺钉，直到框架后部的夹具抓牢天花板将音箱固定为止。

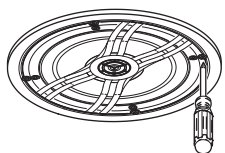

注：
您可轻按高音喇叭架子的外缘以便转动高音喇叭使高频声音精确地对准收听区域。

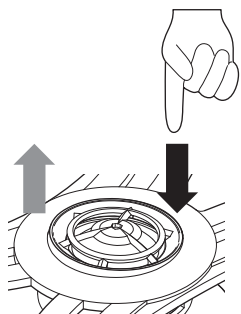

- 9** 将防尘罩安装到框架。

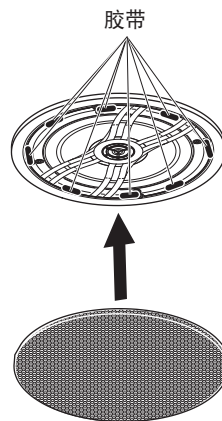

注：
为牢固安装防尘罩，建议使用所提供的胶带。

建议使用胶带的位置

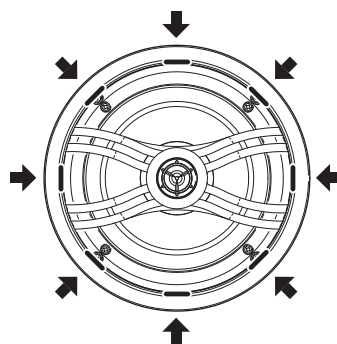

连接

- 将音箱后部的螺钉型输入端子连接到收音扩音机的音箱输出端子。
- 将收音扩音机和音箱的 (+) 端用相应一侧的音箱线连接。用另一侧的音箱线连接这两个设备的 (-) 端。

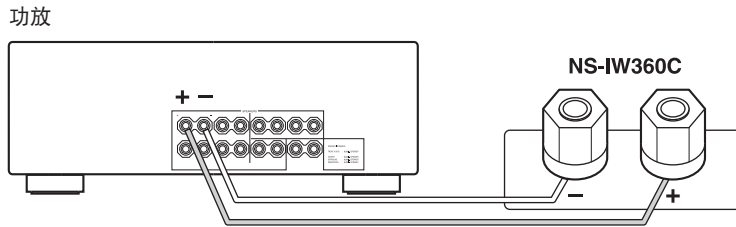

注:

- 确保裸线互相之间不会碰到，否则会损坏音箱和接收器。
- 将一个音箱连接到接收器的左侧端子，另一个音箱则连接到右侧的端子，确保极性 (+, -) 没有颠倒。如果某个音箱极性接反，声音会不自然并缺少低频部分。

• 如何连接

- ① 松开旋钮。
- ② 插入裸线。拧去各音箱线末端的绝缘层。
- ③ 拧紧旋钮并固定音箱线。轻拉端子上的音箱线测试连接是否牢固。

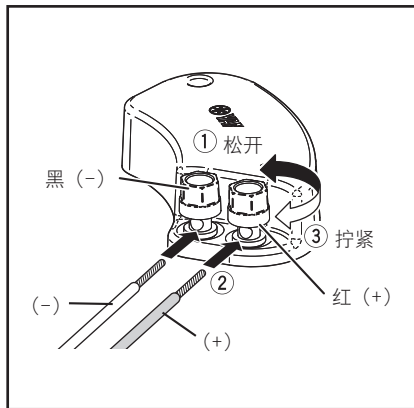

• 在使用香蕉插头时

- ① 拧紧端子旋钮。
- ② 将香蕉插头插入端子。

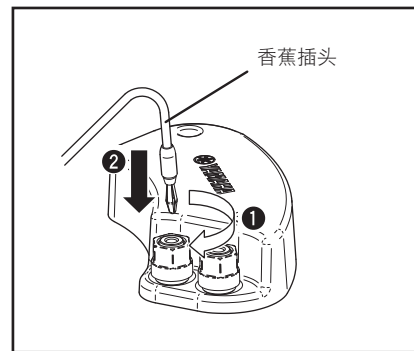

油漆音箱框架和防尘罩

为与您房间的装修相匹配，可以对音箱框架和防尘罩进行油漆。在操作之前请使用高质量的喷漆并选择通风良好的区域进行。

• 油漆框架

- ① 如果音箱已经安装，应把音箱从天花板上取下。还应从挡板处取下防尘罩。
- ② 用所提供的油漆保护罩把音箱部件和挡板罩好。
- ③ 为框架上漆。

• 油漆防尘罩

- ① 如果防尘罩已安装，应小心地把防尘罩从音箱上取下。
- ② 为防尘罩上漆。应确保防尘罩孔不落入油漆。油漆阻塞孔中会损害声音的品质。

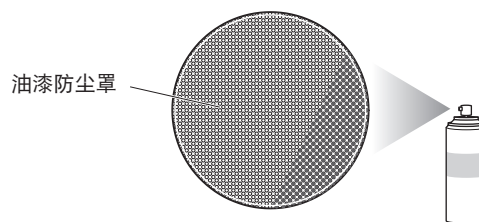
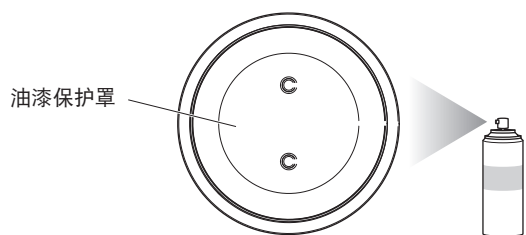

规格

音箱	8" woofer x 1, 1" soft dome tweeter
频率范围	45 Hz - 24 KHz
阻抗	6 ohms
额定输入功率	35 W
最大输入功率	120 W
灵敏度 (dB/2.83v.1m)	88 dB
分频频率	6,000 Hz
尺寸 (直径 x 深度)	261 x 101 mm
(安装深度)	95 mm
重量	1.9 kg
磁屏蔽	No

* 产品改进造成规格变化无需事先通知。

雅马哈乐器音响（中国）投资有限公司

上海市静安区新闻路1818号云和大厦2楼

雅马哈扬声器是为提供高水平的无故障性能而设计与制造的。雅马哈以渗入每个雅马哈扬声器的经验丰富的工艺而感到自豪。雅马哈很高兴为您提供以下有限保修，它只适用于从我们授权经销商采购的产品。建议您全面阅读本有限保修，如果有任何问题，欢迎联络您授权的雅马哈经销商或雅马哈乐器音响（中国）投资有限公司的服务部。

有限保修 室内/室外扬声器系统

保修期限

本扬声器系统自首个消费者采购日起保修一（1）年。

保修什么，不保修什么？

本保修涵盖本产品材料或工艺上的缺陷，但不包括以下：

(1) 因以下原因造成的损坏、老化或故障：

- a. 事故、疏忽、滥用、误用、安装或操作不当或未能遵守用户手册中包含的指示。
- b. 任何产品装运。（索赔必须提交承运人。）
- c. 由雅马哈或授权的雅马哈优先客户服务中心以外的任何人修理或试图修理。

(2) 经改装或其上序列号外观已损伤、修改或删除的任何装置。

(3) 正常磨损和任何周期性维护。

(4) 未从授权的雅马哈经销商采购的任何装置。如果您不确定经销商是否由雅马哈授权，请联系雅马哈服务部。

(5) 用于工业或商业购买的任何装置。

谁可以实施保修：

本保修可由原始购买者实施。

将支付什么，且您必须支付什么：

雅马哈将修理或更换本保修所涵盖的装置，而不向消费者收取人工或材料费。您负责任何安装与拆除费，如果部件必须运送保修，也需负责初次装运费。然而，如果修理在保修范围内，我们将负责在中国至任何目的地的装运费。

如何获得保修服务：

- (1) 需要维修的雅马哈扬声器系统必须交付授权雅马哈服务中心。
- (2) 运送维修的装置必须牢固包装，并且必须附有要求维修的详细问题说明、以及作为保修范围证据的销售单。
- (3) 对于保修范围，不要求保修登记。

隐含保修的限制：

任何隐含的保修（包括适销性的保修以及特定目的适用性）限于在此保修的有效期限内。

损坏的排除：

雅马哈对任何有缺陷产品的责任限于由我们选择修理或更换产品。雅马哈不对附带或间接损害或因产品缺陷造成的任何其它类型的损坏负责。

有些区域不允许限制隐含保修持续时间与/或不允许排除或限制附带或间接损害，因此上述限制和排除可能不适合您。本保修赋予您特定的法律权利，且您所拥有的权利可能因所在区域不同而不同。

想了解距离您最近的雅马哈客户服务中心，
请致电：400-051-7700



如为方便您即时了解感兴趣的产品，同时帮您更快速高效地解决在产品使用过程中出现的问题
请致电：400-051-7700。网站：<http://www.yamaha.com.cn/>

雅马哈全国客户服务热线为您提供快速、礼貌及专业的服务。



雅马哈乐器音响（中国）投资有限公司
1818号云和大厦1-3楼
邮编：200042
<http://www.yamaha.com.cn/>
电话：400-051-7700

P/N 430045

中国印刷